

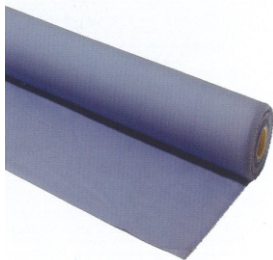

Überzüge und Polsterungen

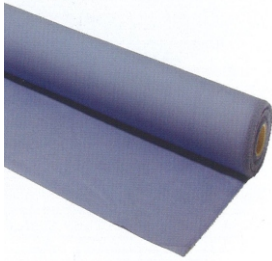

Überzüge und Polsterungen



Überzugstoff "AL"
65% Polyester, 35% Baumwolle

Farbe 

Rollenbreite 1500 mm.
Rolle à 50 m

Nr. 424.233
Mindestmenge: 2 m

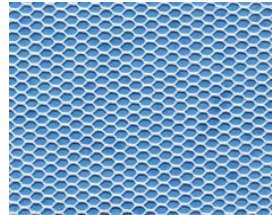

Luft-/ Dampfverteilnetz
100% Polyester

Rollenbreite 1500 mm.
Rolle à 30 m

Nr. 424.201/D
Mindestmenge: 2 m



Überzugstoff "Nomex"
100% Nomex

Farbe 

Rollenbreite 1600 mm.
Rolle à 30 m

Nr. 424.183/B
Mindestmenge: 1 m



**Polyester-Kordel für
Bügeltischbezüge**
D= 3 mm.

Rollenlänge: 150 m
Mindestmenge: 150 m

Nr. 424.510



**Polyeter-Schaumstoff-
Polsterung**

Farbe 

Dicke 10 mm.
Rollenbreite 1300 mm.
Rolle à 10 m

Nr. 424.135/001/F
Mindestmenge: 10 m



Spannset mit Klammern
zum Spannen von Bügel-
tischbezügen
je 1x 15/ 18/ 20cm.

Nr. 424.150.034



**Silikon-Schaumstoff-
Polsterung**

Farbe 

Dicke 10 mm.
Rollenbreite 1300 mm.
Rolle à 10 m

Nr. 424.133/001/AC
Mindestmenge: 2 m



Molton
100% Polyester

Farbe 

Dicke 9 mm.
Rollenbreite 1300 mm.
Rolle à 30 m

Nr. 424.103
Mindestmenge: 30 m

Konfektionierte Bügeltischbezüge, Polsterungen und Verteilnetze



Bügeltischbezug High quality

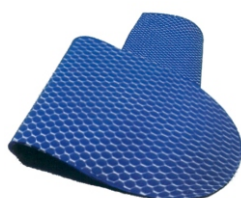

SUPERTRANSPIRANT
Polyeter-Schaumstoff, inkl. Verteilnetz



Molton, inkl. Verteilnetz

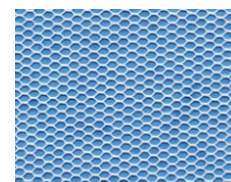

Verteilnetz

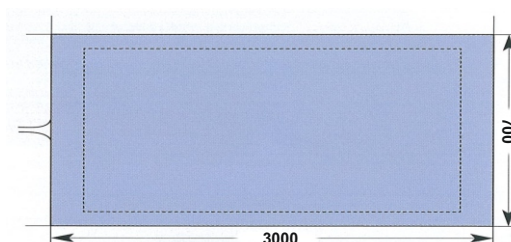
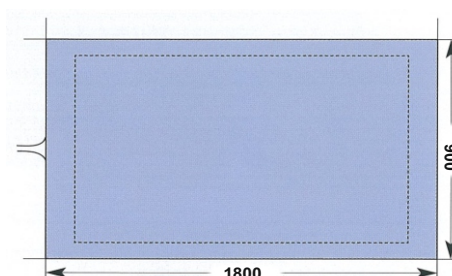
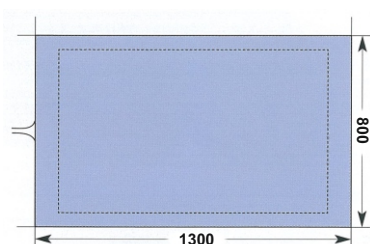

Tischblattform	1300x800	1800x900	3000x700
Überzug	415.T001004	415.B49-9.10.01	415.T001002
Polsterung inkl. Verteilnetz	415.T101003 (Polyeter)	415.B49-9.10.02 (Molton)	415.T101008 (Molton)

Nur auf Bestellung !



E-Shop bei PROCHEMA TCF AG
www.prochema-tcf.ch

PRONTOTOP® für Bügeltische Professional Überzug, Polsterung und Netz in Einem



PRONTOTOP®

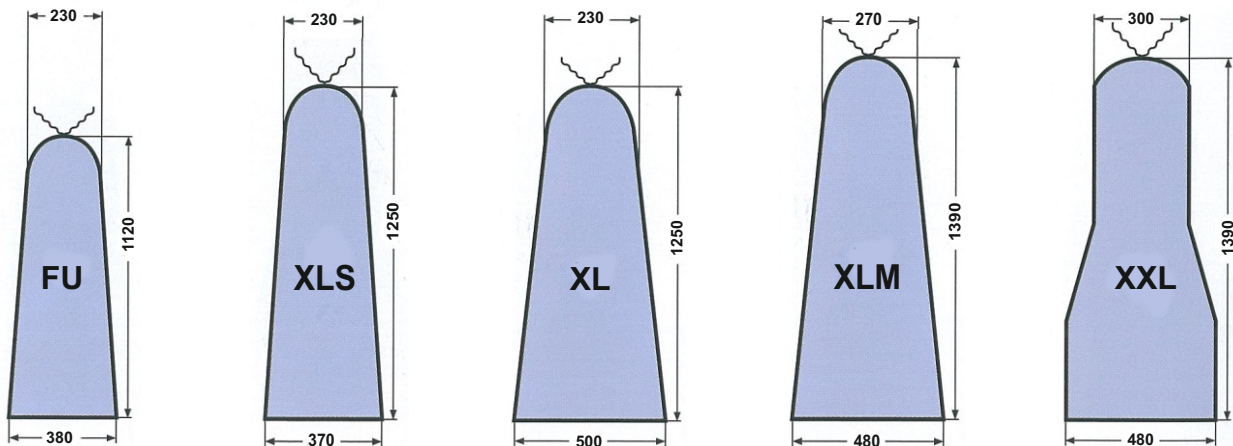

Tischblattform	FU	XLS	XL	XLM	XXL
Absaug-Bügeltische	415.T002035 (Standard)	415.T002024 (Standard)	415.T002028 (Standard)		
	415.T002036 (Supertranspirant)		415.T002027 (Supertranspirant)		
Blas-Saug-Bügeltische	415.T002035 (Standard)	415.T002024 (Standard)	415.T002028 (Standard)		
	415.T002036 (Supertranspirant)		415.T002027 (Supertranspirant)		
		415.T002040 + 415.T100014 (SuperTOPtranspirant)	415.T002039 + 415.T100013 (SuperTOPtranspirant)	415.T002031 + 415.T100011 (SuperTOPtranspirant)	415.T002032 + 415.T100012 (SuperTOPtranspirant)
Absaug-/Unterdampf-Bügeltische			415.T002030 (Standard)		
Blas-Saug-Unterdampf-Bügeltische			415.T002029 (Supertranspirant)		

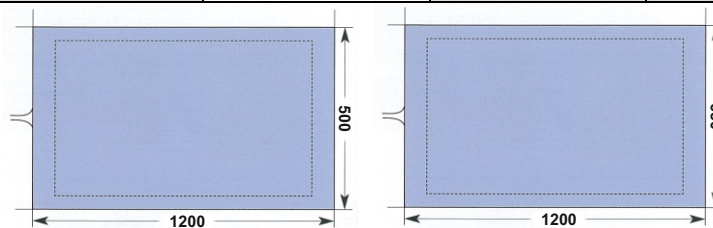

Tischblattform	1200x500 mm.	1200x650 mm.
Prontotop für Absaug- und Blas-Saug-Bügeltische	415.T002037 (Supertranspirant)	415.T002033 * (Supertranspirant) * Nicht passend für Sondermodell PLANORA T120

PRONTOTOP® für Kleingewerbe- und Haushalt-Bügeltische
Überzug, Polsterung und Netz in Einem



PRONTOTOP®

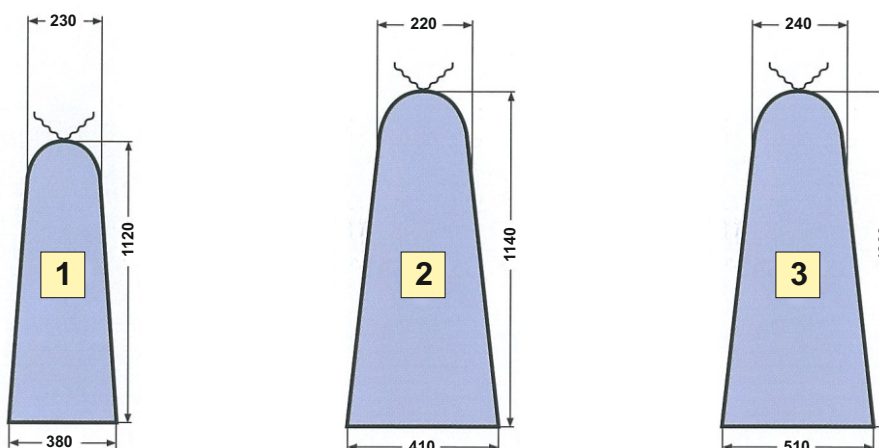

Bügeltische	Art.-Nr.	Tischblattgrösse
Serie PROFLEX & RUBINO	416.CP02-00	Abb. 1
Serie HOME-STIR	415.T002025	Abb. 1
Serie MIDI	415.T002025	Abb. 1
Serie DOMOSTIR	415.T002025	Abb. 1
PROCASA	412.533010	Abb. 2



E-Shop bei PROCHEMA TCF AG
www.prochema-tcf.ch

PRONTOTOP® für Ärmelbügler, Pilzbügler, Ärmelböckli, Bügelpatsche
Überzug, Polsterung und Netz in Einem

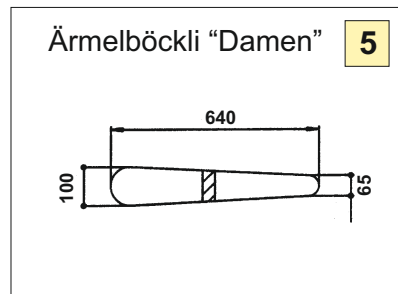
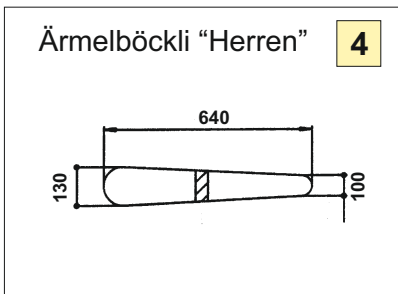
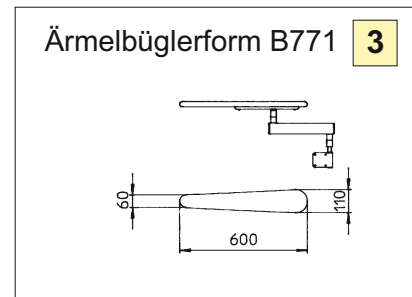
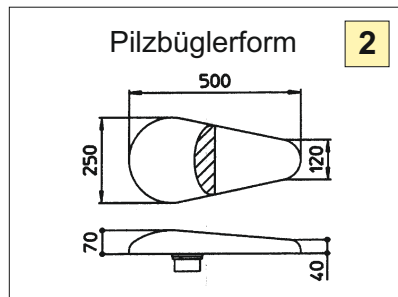
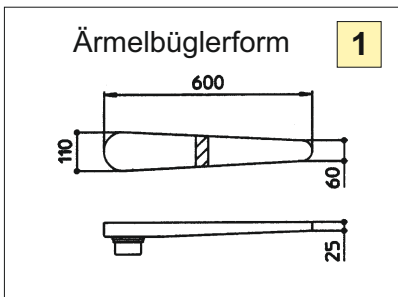
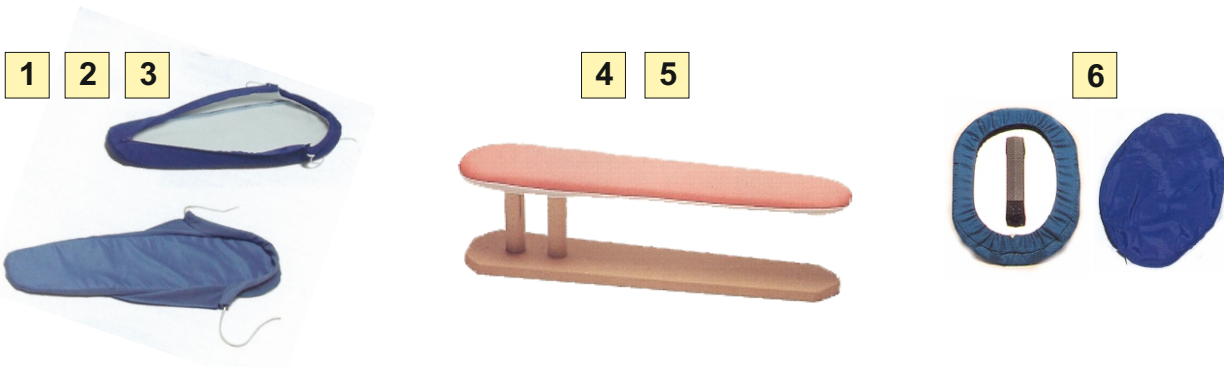

Bezeichnung	Ärmelbügler „Absaugend“	Ärmelbügler „Blasen/ Saugen“	Pilzbügler „Absaugend“	Pilzbügler „Blasen/ Saugen“
Prontotop	415.B40-1.10.10 (Form beheizt)	415.B40-1.10.12 (Form beheizt)	415.B43-1.10.05 (Form beheizt)	415.B43-1.10.07 (Form beheizt)
Prontotop	416.CP02-01 (Form unbeheizt)	----	----	----
Abbildung	1	1	2	2

Bezeichnung	Ärmelbügler B771 „nicht absaugend“	Ärmelböckli „Herren“	Ärmelböckli „Damen“	Bügelpatsche PROCHEMA 424.913/C
Prontotop	415.B71-9.10.01	424.297	424.297/A	424.266/C
Abbildung	3	4	5	6

Pressenbezüge und Katzenzungenplatten



Original FIRMA SOFT



Pressenbezug

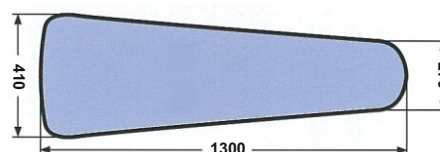
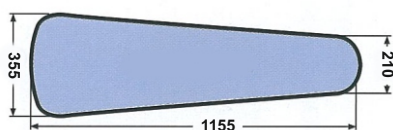

Art.-Nr.	Modell
205.FS-87	Pantex U-47 Malavasi MA-47 Hoffman XCO-9 Trevilpress "U" 6001 Trevilpress "U" 6002 Trevilpress "U" 6003 Trevilpress "U" 6005 Trevilpress "U" 6006 Europress 47 Pony Colox Press Universal Pony Brava Press Universal Ghidini U3/ U3-L

Art.-Nr.	Modell
205.FS-26	Pantex U-52 Malavasi MA-52

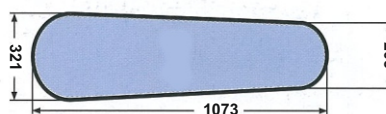

Art.-Nr.	Modell
205.FS-10	Hoffman XCO-5 Swiss Hoffman XCO-5 Germany

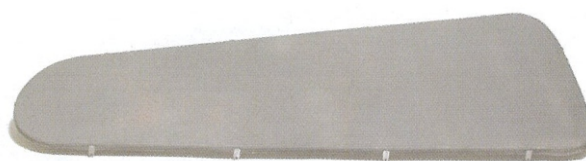

Katzenzungenplatte

Art.-Nr.	Modell
203.MFS-U-47	Pantex U-47
203.MFS-U-47	Malavasi MA-47

Das gewünschte Modell nicht gefunden ? Rufen Sie uns an, wir suchen für Sie eine Lösung !



E-Shop bei PROCHEMA TCF AG
www.prochema-tcf.ch

Art.-Nr.	Modell
203.MFS-U-47	Pantex U-47

Bezüge für Garderobenfinisher

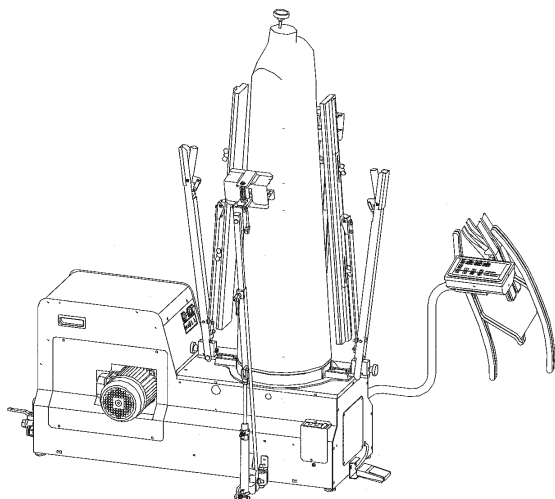

Hersteller	Modell	Büstenbezug	Andruckleiste vorne	Andruckleiste hinten
Trevil	PUPY 5000 PUPY PLUS 5005	415.50091001	415.50091003 (Schaumstoff)	415.50091003 (Schaumstoff)
Trevil	PUPY AC 5006, 5016 PUPY PLUS AC 5004, 5014	415.50091001	415.50091003 (Schaumstoff)	415.50091003 (Schaumstoff)
Trevil	EASYFORM 5040-5042, 5050-5052, 5055-5057	415.50091001	415.50091003 (Schaumstoff)	415.50091003 (Schaumstoff)
Trevil	EASYFORM TOP 5058-5059	415.T600006 415.T603017 (Polsterung Büsten- körper)	415.T603018 (Prontotop)	415.T603019 (Prontotop)

Die aufgeführten Büstenbezüge beziehen sich immer auf den Standard-Aufsatz

Sie haben das gewünschte Modell nicht gefunden ? Rufen Sie uns an, wir helfen Ihnen gerne weiter !



E-Shop bei PROCHEMA TCF AG
www.prochema-tcf.ch

Bezüge für streckende Garderobenformer

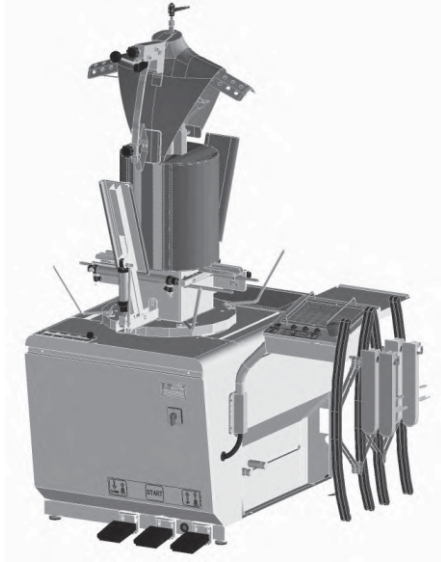

Hersteller	Modell	Luftsack	Körperform- bezug	Andruckleiste vorne & hinten (Prontotop)	Reverepatsche
Trevil	TREVIFORM 5122-5123, 5127, 5140-5153 TREVIFORM EASY 5125, 5128	415.50791010	415.50791011	415.50791009	415.50791003
Pony	FORMPLUS	415.50791010	415.50791011	415.50791009	415.50791003

Sie haben das gewünschte Modell nicht gefunden ? Rufen Sie uns an, wir helfen Ihnen gerne weiter !

Bezüge für Hosenstrecktopper

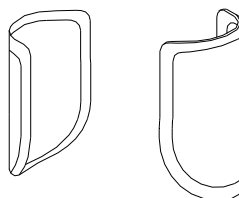
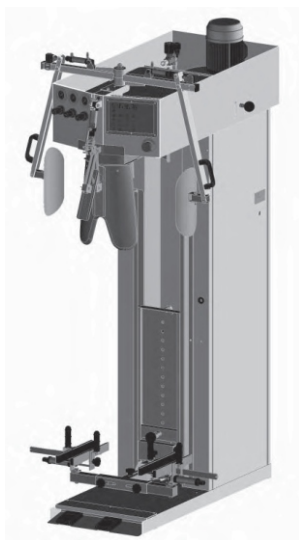
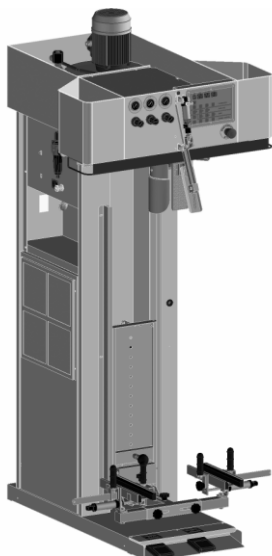

Hersteller	Modell	Bundspanner	Bundhalter	Andruckpatsche links & rechts
Trevil	PANTAMAT 5307-5308	415.53039001	415.T603023	
Trevil	PANTAMAT 5309-5310	415.T600008	415.53039002	415.50791009
Trevil	PANTAMAT 5304	415.53039001	415.53039002	
Trevil	PANTAMAT 5300	415.T600008		
Trevil	PANTAMAT 5302, 5306	415.T600008		415.50791009
Trevil	EASYPANT 5321	415.53039001	415.T603023	
Trevil	EASYPANT 5322-5323	415.T600008	415.53039002	415.50791009

Sie haben das gewünschte Modell nicht gefunden ? Rufen Sie uns an, wir helfen Ihnen gerne weiter !



E-Shop bei PROCHEMA TCF AG
www.prochema-tcf.ch

Bezüge für Rotorkabinett

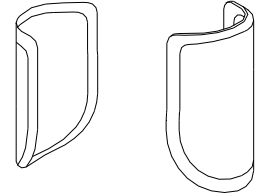
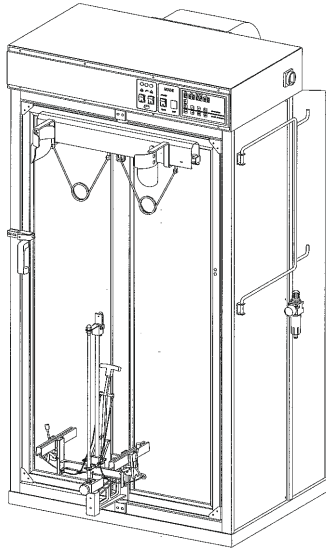

Hersteller	Modell	Büstenbezug	Andruckleiste vorne (Prontotop)	Bundspanner Topper
Trevil	COMBIVAPOR	415.T600001	415.T603000 (kurz) 415.T603001 (lang)	415.53039001

Die aufgeführten Büstenbezüge beziehen sich immer auf den Standard-Aufsatz

Sie haben das gewünschte Modell nicht gefunden ? Rufen Sie uns an, wir helfen Ihnen gerne weiter !

Bezüge für Universal-Finisher (Hemden und Veston)

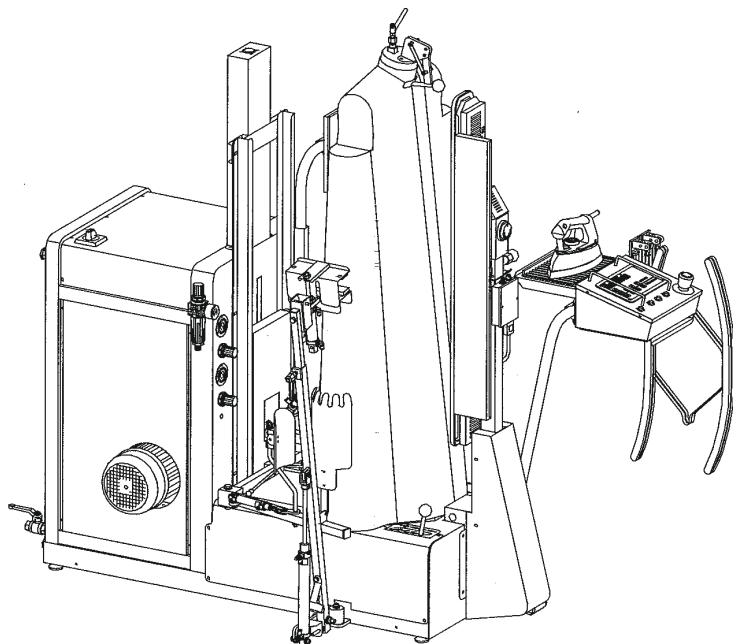

Hersteller	Modell	Büstenbezug	Polsterung Büsten- körper	Andruckleiste vorne (Prontotop)	Andruckleiste hinten (Prontotop)
Trevil	PRINCESS 5020, 5025	415.T600006	415.T603017	415.T603018	415.T603019
Trevil	PRINCESS DELUXE 5026	415.T600009	415.T600010	415.T603031	415.T603034
Trevil	PRINCESS DELUXE 5027-5028	415.T600018	415.T600015	415.T603031	415.T603034
Trevil	PRINCESS ULTRA 5029-5030, 5034-5035, 5036-5037	415.T600018	----	415.T603031	415.T603050

Die aufgeführten Büstenbezüge beziehen sich immer auf den Standard-Aufsatz.

Die Art.-Nr. der vorderen Andruckleiste bezieht sich immer auf die beheizte Ausführung, sofern der Finisher mit dieser ausgestattet ist.

Sie haben das gewünschte Modell nicht gefunden ? Rufen Sie uns an, wir helfen Ihnen gerne weiter !



E-Shop bei PROCHEMA TCF AG
www.prochema-tcf.ch

Bezüge für Hemdenformer

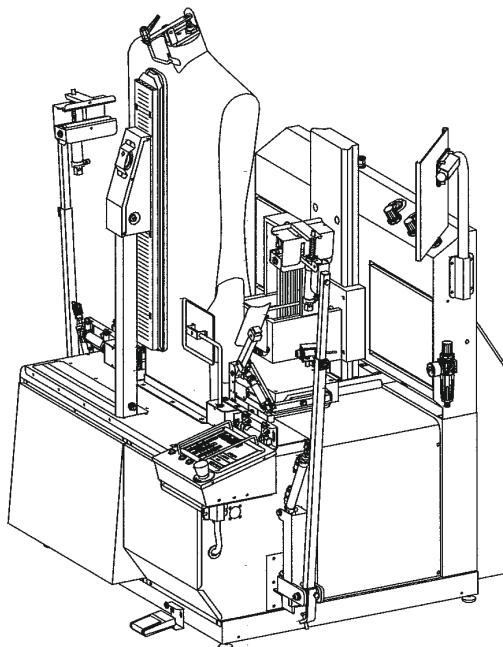

Hersteller	Modell	Büstenbezug	Polsterung Büsten- körper	Andruckleiste vorne (Prontotop)	Andruckleiste hinten (Prontotop)
Trevil	TREVISTAR 5200-5202, 5210-5212	415.T603038	415.T603011	415.T603012	415.T603013 (225x160 mm)
Trevil	TREVISTAR 5220-5222, 5250-5252, 5252E 5256, 5256E 5261, 5263 5265, 5267 5280, 5282 5286, 5290, 5292	415.T603038	415.T603011	415.T603012	415.T603040 (320x100 mm)

Sie haben das gewünschte Modell nicht gefunden ? Rufen Sie uns an, wir helfen Ihnen gerne weiter !



E-Shop bei PROCHEMA TCF AG
www.prochema-tcf.ch

Bezüge für Kragen-Manschetten-Pressen

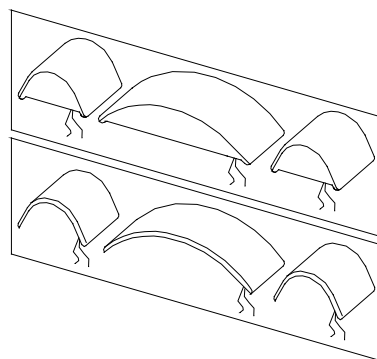
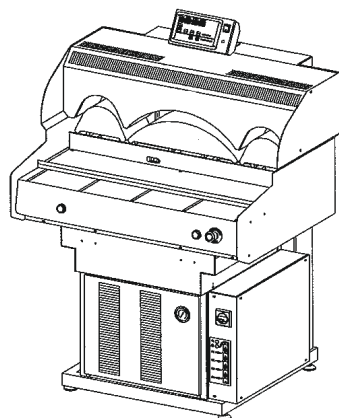

Hersteller	Modell	Satz Überzüge	Satz Polsterungen	Satz Prototyp
Trevil	Trevilpres 6311-6371, 6360E 6365	415.T110015	415.T110016	

Sie haben das gewünschte Modell nicht gefunden ? Rufen Sie uns an, wir helfen Ihnen gerne weiter !

