

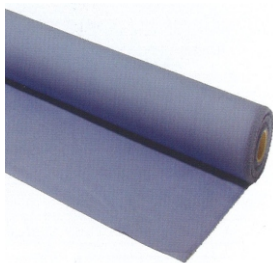

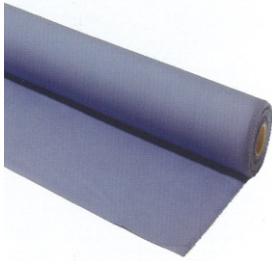

Überzüge und Polsterungen





Überzugstoff "AL"
65% Polyester, 35% Baumwolle

Farbe 

Rollenbreite 1500 mm.
Rolle à 50 m

Nr. 424.233
Mindestmenge: 2 m

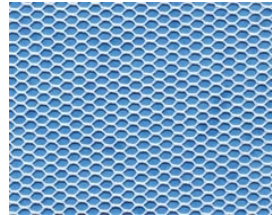

Luft-/ Dampfverteilnetz
100% Polyester

Rollenbreite 1500 mm.
Rolle à 30 m

Nr. 424.201/D
Mindestmenge: 2 m



Überzugstoff "Nomex"
100% Nomex

Farbe 

Rollenbreite 1600 mm.
Rolle à 30 m

Nr. 424.183/B
Mindestmenge: 1 m



**Polyester-Kordel für
Bügeltischbezüge**
D= 3 mm.

Rollenlänge: 150 m
Mindestmenge: 50 m

Nr. 424.510



**Polyester-Schaumstoff-
Polsterung**

Farbe 

Dicke 10 mm.
Rollenbreite 1300 mm.
Rolle à 10 m

Nr. 424.135/001/F
Mindestmenge: 10 m



Spannset mit Klammern
zum Spannen von Bügel-
tischbezügen
je 1x 15/ 18/ 20cm.

Nr. 424.150.034



**Silikon-Schaumstoff-
Polsterung**

Farbe 

Dicke 10 mm.
Rollenbreite 1300 mm.
Rolle à 10 m

Nr. 424.133/001/AC
Mindestmenge: 2 m



Molton
100% Polyester

Farbe 

Dicke 9 mm.
Rollenbreite 1300 mm.
Rolle à 30 m

Nr. 424.103
Mindestmenge: 30 m

Konfektionierte Bügeltischbezüge, Polsterungen und Verteilnetze



Bügeltischbezug High quality

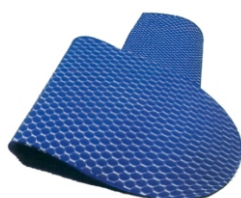

SUPERTRANSPIRANT
Polyester-Schaumstoff, inkl. Verteilnetz



Molton, inkl. Verteilnetz

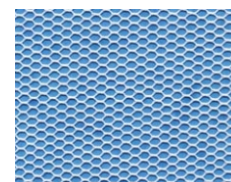

Verteilnetz

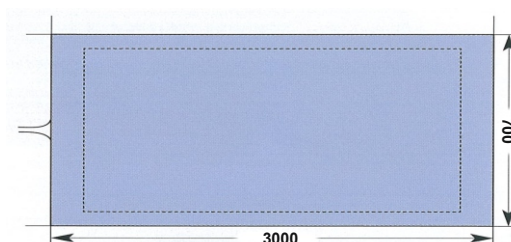
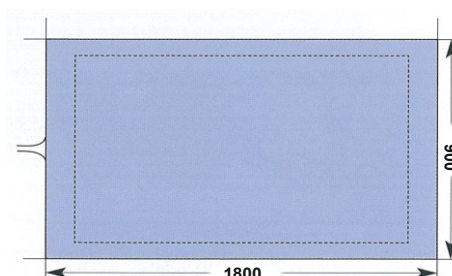
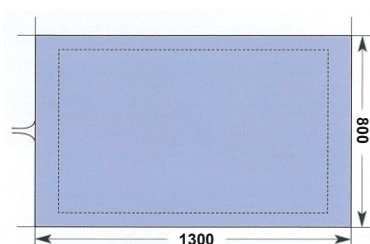

Tischblattform	1300x800	1800x900	3000x700
Überzug	415.T001004	415.B49-9.10.01	415.T001002
Polsterung inkl. Verteilnetz	415.T101003 (Polyester)	415.B49-9.10.02 (Molton)	415.T101008 (Molton)

Nur auf Bestellung !



E-Shop bei PROCHEMA TCF AG
www.prochema-tcf.ch

PRONTOTOP® für Bügeltische Professional Überzug, Polsterung und Netz in Einem



PRONTOTOP®

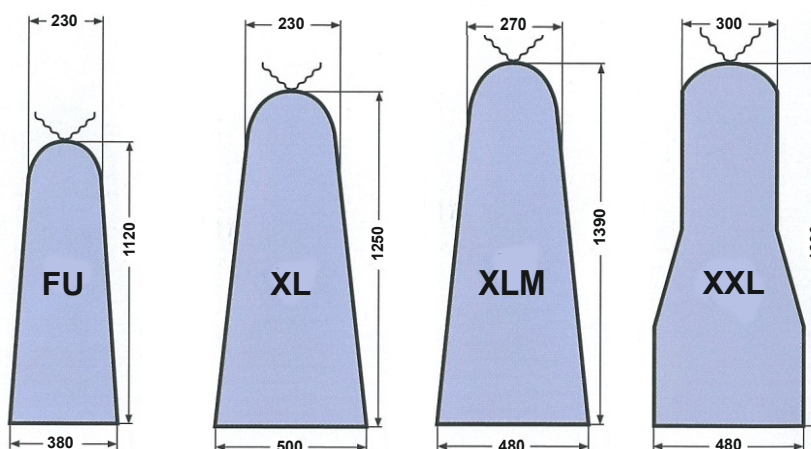

Tischblattform	FU	XL	XLM	XXL
Absaug-Bügeltische	415.T002035 (Standard)	415.T002028 (Standard)		
	415.T002036 (Supertranspirant)	415.T002027 (Supertranspirant)		
Blas-Saug-Bügeltische	415.T002035 (Standard)	415.T002028 (Standard)		
	415.T002036 (Supertranspirant)	415.T002027 (Supertranspirant)	415.T002031/TCF (Supertranspirant)	415.T002032/TCF (Supertranspirant)
Absaug-/ Unterdampf- Bügeltische		415.T002030 (Standard)		
Blas-Saug- Unterdampf- Bügeltische		415.T002029 (Supertranspirant)		

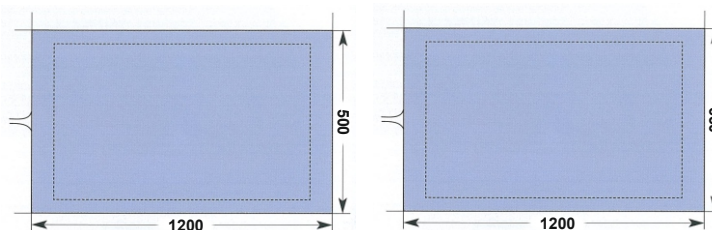

Tischblattform	1200x500 mm.	1200x650 mm.
Prontotop für Absaug- und Blas-Saug-Bügeltische	415.T002037 (Supertranspirant)	415.T002033 * (Supertranspirant) * Nicht passend für Sondermodell PLANORA T120

PRONTOTOP® für Kleingewerbe- und Haushalt-Bügeltische Überzug, Polsterung und Netz in Einem

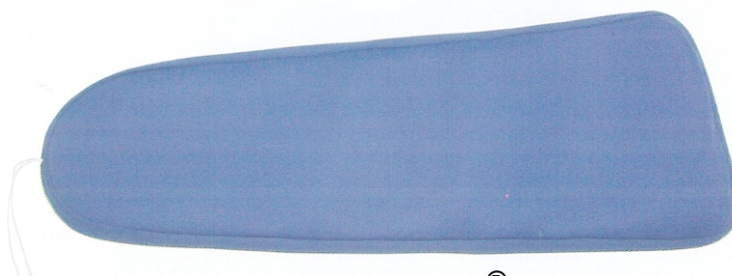

PRONTOTOP®

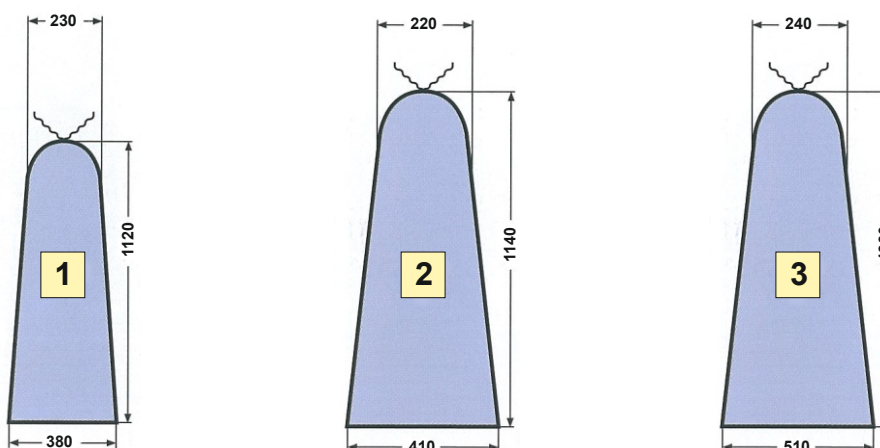

Bügeltische	Art.-Nr.	Tischblattgröße
Serie PROFLEX & RUBINO	416.CP02-00	Abb. 1
Serie HOME-STIR	415.T002025	Abb. 1
Serie MIDI	415.T002025	Abb. 1
Serie DOMOSTIR	415.T002025	Abb. 1
PROCASA	412.533010	Abb. 2



E-Shop bei PROCHEMA TCF AG
www.prochema-tcf.ch

PRONTOTOP® für Ärmelbügler, Pilzbügler, Ärmelböckli, Bügelpatsche
Überzug, Polsterung und Netz in Einem

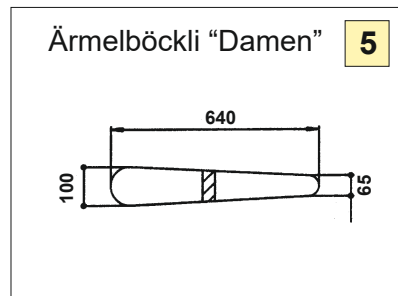
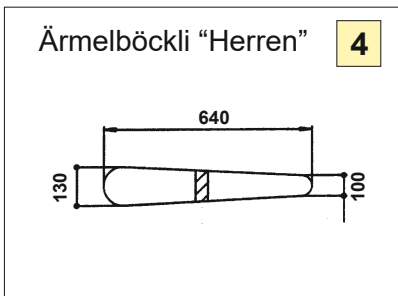
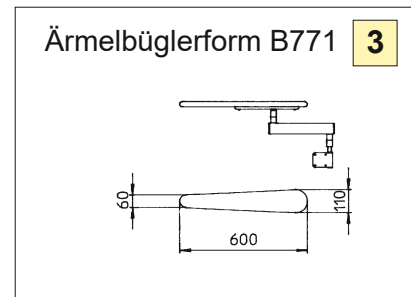
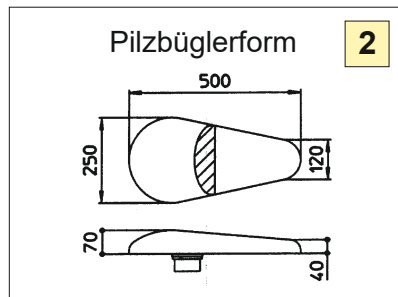
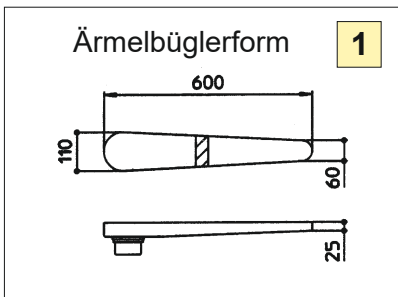
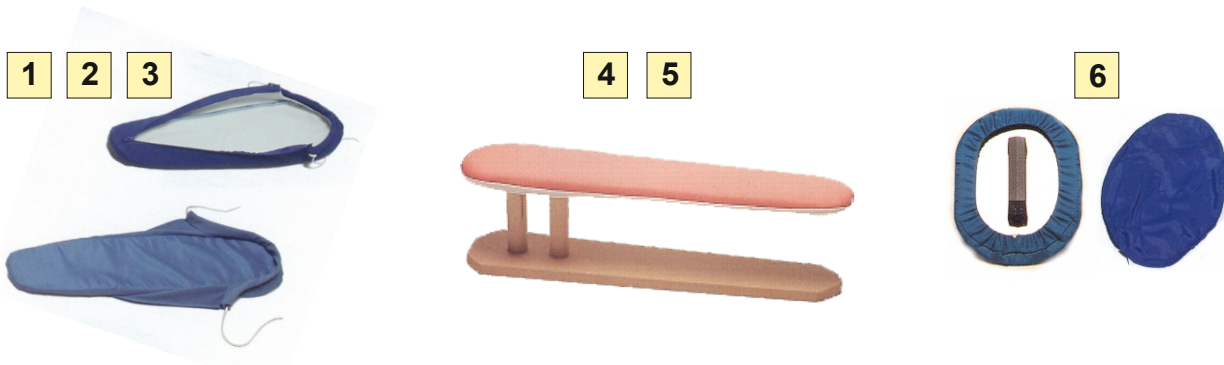

Bezeichnung	Ärmelbügler „Blasen/ Saugen“	Pilzbügler „Blasen/ Saugen“
Prontotop	415.B40-1.10.10 Polyester-Polsterung (Form beheizt)	415.B43-1.10.05 Polyester-Polsterung (Form beheizt)
Prontotop	416.CP02-01 Molton-Polsterung (Form unbeheizt)	----
Abbildung	1	2

Bezeichnung	Ärmelbügler B771 „nicht absaugend“	Ärmelböckli „Herren“	Ärmelböckli „Damen“	Bügelpatsche PROCHEMA 424.913/C
Prontotop	415.B71-9.10.01 Molton-Polsterung	424.297 Molton-Polsterung	424.297/A Molton-Polsterung	424.266/C Molton-Polsterung
Abbildung	3	4	5	6

Pressenbezüge



Pressenbezug

A13

FRONTTOP®

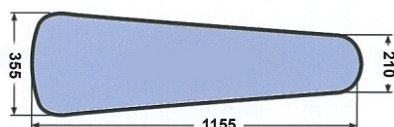

Art.-Nr.	Modell
424.150.001/B	Pantex U-47 Malavasi MA-47 Hoffman XCO-9 Trevilpress "U" 6001 Trevilpress "U" 6002 Trevilpress "U" 6003 Trevilpress "U" 6005 Trevilpress "U" 6006 Europress 47 Pony Colox Press Universal Pony Brava Press Universal Ghidini U3/ U3-L



Pressenbezug



Original FIRMA SOFT

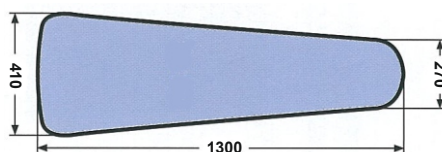

Art.-Nr.	Modell
205.FS-26	Pantex U-52 Malavasi MA-52

Das gewünschte Modell nicht gefunden ? Rufen Sie uns an, wir suchen für Sie eine Lösung !



E-Shop bei PROCHEMA TCF AG
www.prochema-tcf.ch

Katzenzungenplatten



Art.-Nr.	Modell
203.MFS-U-47	Pantex U-47
203.MFS-U-47	Malavasi MA-47

Katzenzungenplatte

Bezüge für Garderobenfinisher

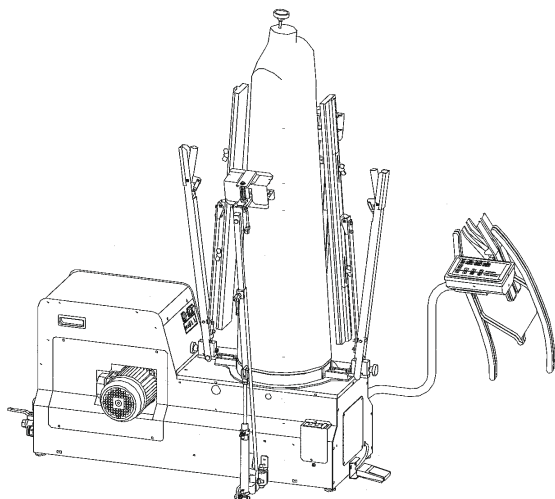

Hersteller	Modell	Büstenbezug	Andruckleiste vorne	Andruckleiste hinten
Trevil	EASYFORM TOP 5058-5059	415.T600006 415.T603017 (Polsterung Büstenkörper)	415.T603018 (Prontotop)	415.T603019 (Prontotop)

Die aufgeführten Büstenbezüge beziehen sich immer auf den Standard-Aufsatz

Sie haben das gewünschte Modell nicht gefunden ? Rufen Sie uns an, wir helfen Ihnen gerne weiter !



E-Shop bei PROCHEMA TCF AG
www.prochema-tcf.ch

Bezüge für streckende Garderobenformer

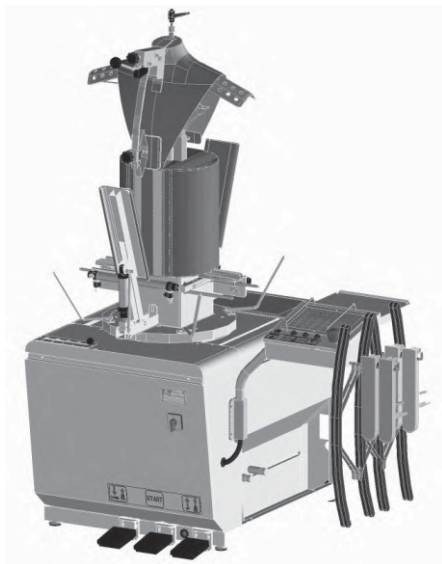

Hersteller	Modell	Luftsack	Körperform- bezug	Andruckleiste vorne & hinten (Prontotop)	Reverepatsche
Trevil	TREVIFORM 5122-5123, 5127, 5140-5153 TREVIFORM EASY 5125, 5128	415.50791010	415.50791011	415.50791009	415.50791003
Pony	FORMPLUS	415.50791010	415.50791011	415.50791009	415.50791003

Sie haben das gewünschte Modell nicht gefunden ? Rufen Sie uns an, wir helfen Ihnen gerne weiter !

Bezüge für Universal-Finisher (Hemden und Veston)

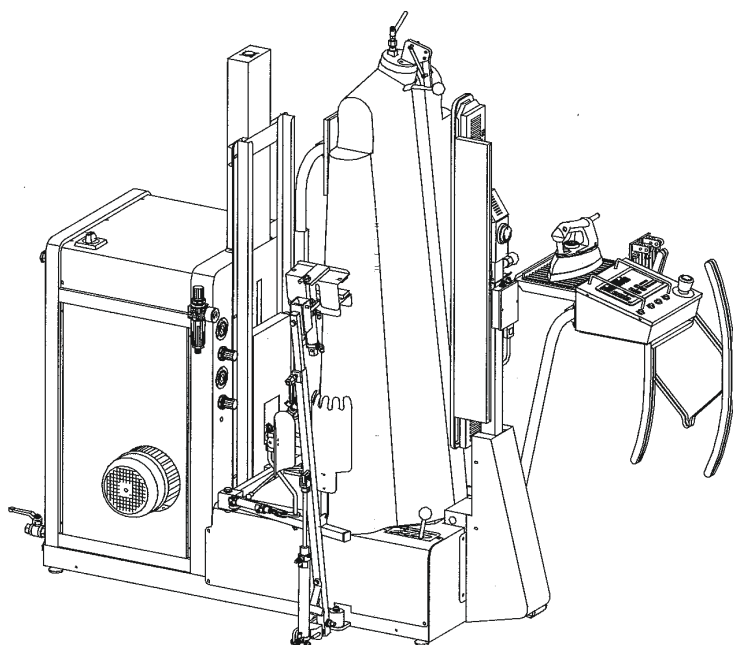

Hersteller	Modell	Büstenbezug	Polsterung Büsten- körper	Andruckleiste vorne (Prontotop)	Andruckleiste hinten (Prontotop)
Trevil	PRINCESS 5020, 5025	415.T600006	415.T603017	415.T603018	415.T603019
Trevil	PRINCESS DELUXE 5027-5028	415.T600018	----	415.T603031	----
Trevil	PRINCESS ULTRA 5029-5030 5034-5035 5036-5037	415.T600018	----	415.T603031	415.T603050

Die aufgeführten Büstenbezüge beziehen sich immer auf den Standard-Aufsatz.

Die Art.-Nr. der vorderen Andruckleiste bezieht sich immer auf die beheizte Ausführung, sofern der Finisher mit dieser ausgestattet ist.

Sie haben das gewünschte Modell nicht gefunden ? Rufen Sie uns an, wir helfen Ihnen gerne weiter !



E-Shop bei PROCHEMA TCF AG
www.prochema-tcf.ch

Bezüge für Hemdenformer

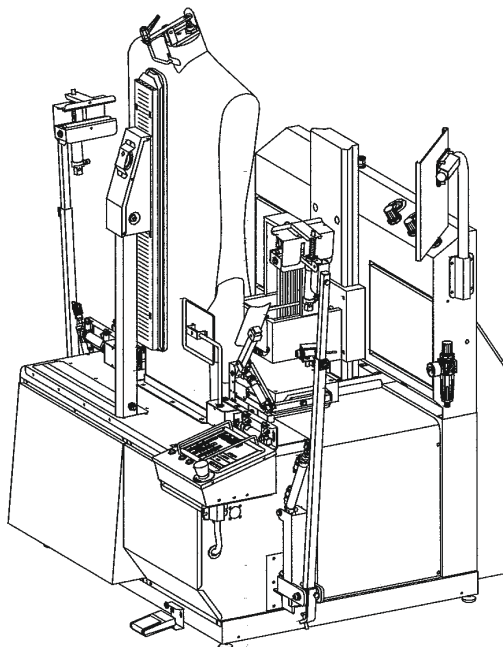

Hersteller	Modell	Büstenbezug	Polsterung Büsten- körper	Andruckleiste vorne (Prontotop)	Andruckleiste hinten (Prontotop)
Trevil	TREVISTAR 5200-5202, 5210-5212	415.T603038	415.T603011	415.T603012	415.T603013 (225x160 mm)
Trevil	TREVISTAR 5220-5222, 5250-5252, 5252E 5256, 5256E 5261, 5263 5265, 5267 5280, 5282 5286, 5290, 5292	415.T603038	415.T603011	415.T603012	415.T603040 (320x100 mm)

Sie haben das gewünschte Modell nicht gefunden ? Rufen Sie uns an, wir helfen Ihnen gerne weiter !



E-Shop bei PROCHEMA TCF AG
www.prochema-tcf.ch

Bezüge für Kragen-Manschetten-Pressen

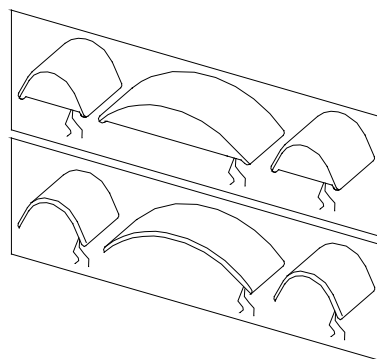
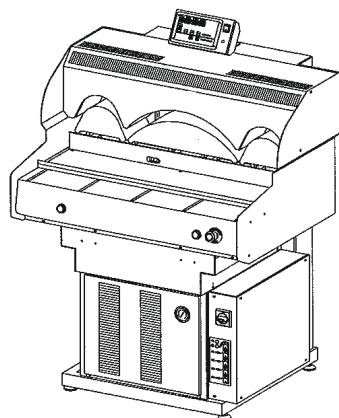

Hersteller	Modell	Satz Überzüge	Satz Polsterungen	Satz Prototyp
Trevil	Trevilpres 6311-6371, 6360E 6365	415.T110015	415.T110016	

Sie haben das gewünschte Modell nicht gefunden ? Rufen Sie uns an, wir helfen Ihnen gerne weiter !

